



Smove
SALICE



D0S_SNG

pág. 4

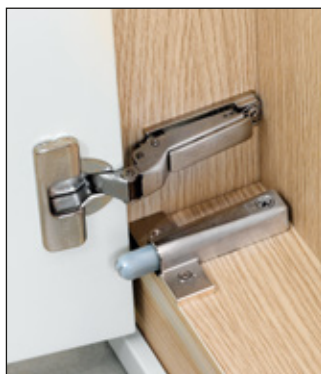

D0L_SNG

pág. 9



DB01SN_

pág. 11



D005SN

pág. 12

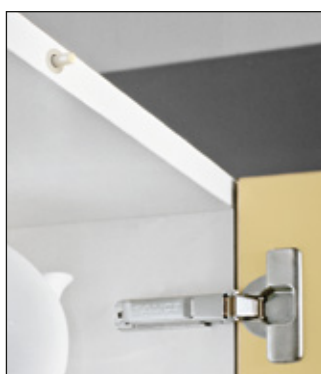

D006SN

pág. 13



D008SN

pág. 14



D009SN
D010SN

pág. 15
pág. 16



Adaptadores biadesivo

pág. 19



Adaptadores de parafusar

pág. 22



Smove é um dispositivo especial que permite desacelerar o fechamento de qualquer tipo de porta.

Pode ser aplicado em qualquer móvel proporcionando um ótimo funcionamento.

D0S_SNG - Porta- Smove



Aconselhamos a utilização de somente um porta-smove para cada porta, escolhendo entre os três modelos disponíveis:



D0S7SNG

A ser utilizado em **portas realizadas com materiais especialmente leves.**



D0S8SNG

A ser utilizado em **portas com duas dobradiças.**



D0S9SNG

A ser utilizado em **portas com mais de duas dobradiças.**

Embalagens

Caixa com 300 peças
Pallet com 7.200 peças

Adaptador para dobradiça reta braço 0



Adaptador a ser utilizado SOMENTE com calço em cruz de 37x32mm. Em caso de utilização com calço fixada com parafusos para madeira, usar parafuso de Ø 8 mm com cabeça e comprimento de 16mm.

D2VX09 - para calço em aço.

DARX09 - para calço em zinco.

Embalagens

Caixa com 300 peças
Pallet com 7.200 peças

Adaptador para dobradiça semi reta braço 5

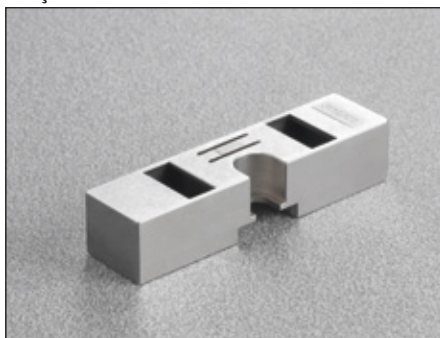

Adaptador a ser utilizado SOMENTE com calço em cruz de 37x32mm. Em caso de utilização com calço fixada com parafusos para madeira, usar parafuso de Ø 8 mm com cabeça e comprimento de 16mm.

D2VX59 - para calço em aço.

DARX59 - para calço em zinco.

Embalagens

Caixa com 300 peças
Pallet com 7.200 peças

Adaptador para dobradiça curva braço 9

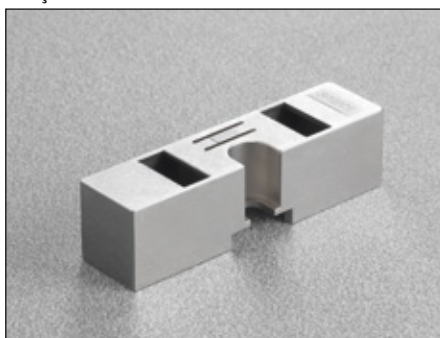

Adaptador a ser utilizado SOMENTE com calço em cruz de 37x32mm. Em caso de utilização com calço fixada com parafusos para madeira, usar parafuso de Ø 8 mm com cabeça e comprimento de 16mm.

D2VX99 - para calço em aço.

DARX99 - para calço em zinco.

Embalagens

Caixa com 300 peças
Pallet com 7.200 peças

Adaptador para dobradiça semi super curva braço 5



Adaptador a ser utilizado SOMENTE com calço em cruz de 37x32mm. Em caso de utilização com calço fixada com parafusos para madeira, usar parafuso de Ø 8 mm com cabeça e comprimento de 16mm.

D2VXP9 - para calço em aço.







DARXP9 - para calço em zinco.

Embalagens

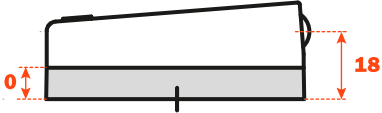
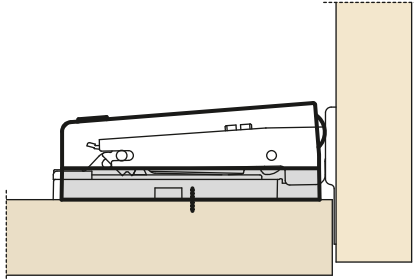
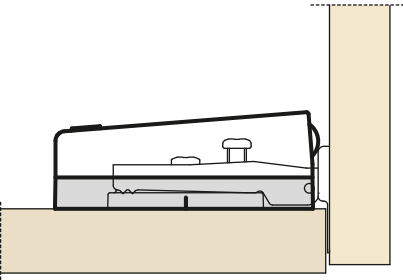
Caixa com 300 peças
Pallet com 7.200 peças

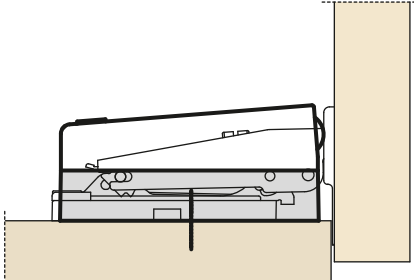
Smove - DOS_SNG - Escolha do adaptador

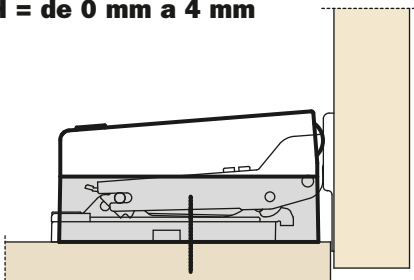
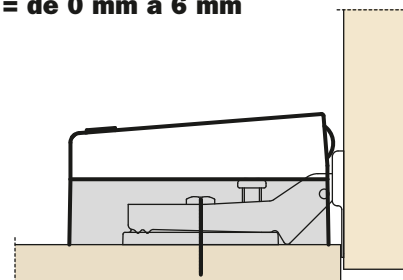
O sistema de amortecedor Smove trabalha fixado no calço da dobradiça, e por este motivo é preciso escolher o adaptador apropriado. Se diminuir a cobertura da porta sobre a lateral, consequentemente aumenta a altura do adaptador.

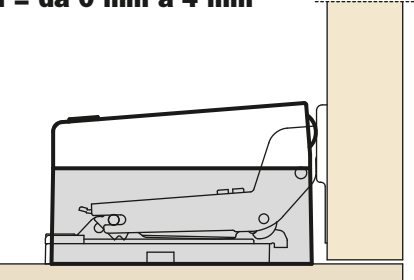
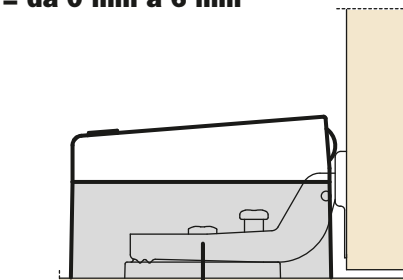
	PARA DOBRADIÇAS DAS SÉRIES 100,200, 800 E 900	PARA DOBRADIÇAS DAS SÉRIES 400 E 600
ALTURA DO ADAPTADOR = 0 	Para calço H = de 0 mm a 4 mm 	Para calço H = de 0 mm a 6 mm 
ALTURA DO ADAPTADOR = 5 	Para calço H = de 0 mm a 4 mm 	
ALTURA DO ADAPTADOR = 9 	Para calço H = de 0 mm a 4 mm 	Para calço H = de 0 mm a 6 mm 
ALTURA DO ADAPTADOR = 17 	Para calço H = da 0 mm a 4 mm 	Para calço H = da 0 mm a 6 mm 

PARA DOBRADIÇAS SÉRIE F

PARA DOBRADIÇAS SÉRIE B

A cobertura necessária pode ser obtida não somente utilizando a medida de braço apropriado, bem como utilizando-se diferentes alturas. Exemplos de aplicação:

Para calço
H = de 0 mm a 3 mm

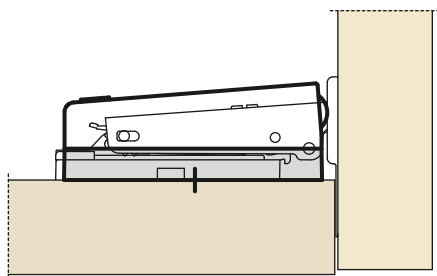

Braço 0
Para calço
H = de 6 mm a 9 mm

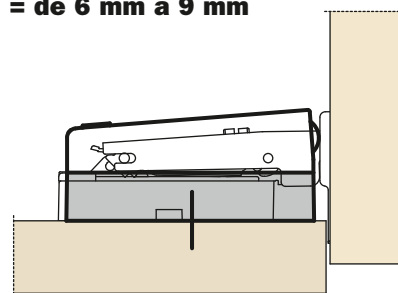

Para calço
H = de 0 mm a 3 mm

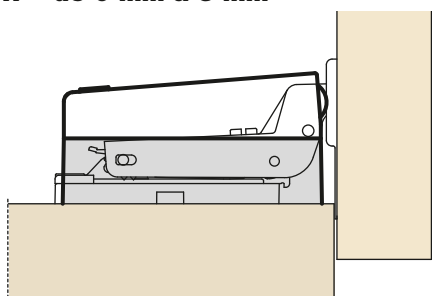

Para calço
H = de 0 mm a 4 mm

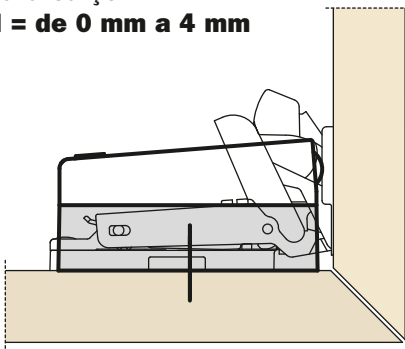

Braço 0
Para calço
H = de 9 mm a 12 mm

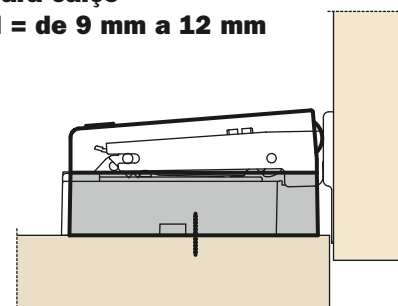

Para calço
H = 0 mm

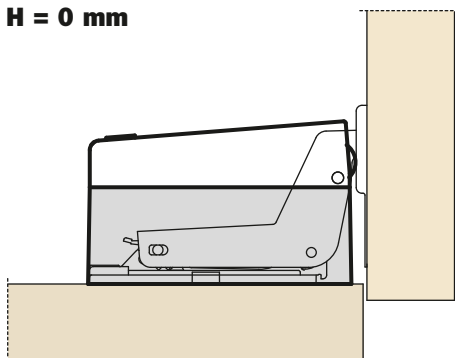

Braço 0
Para calço
H = 18 mm

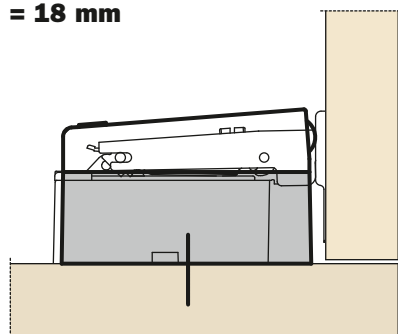

1 - Soltar um dos dois parafusos de fixação da calço.



2 - Inserir o adaptador para o porta-Smove.



3 - Reapertar o parafuso de fixação do calço.



4 - Encaixar o porta-Smove no adaptador, conforme indicado.



5 - Quando a operação estiver terminada, é possível regular o amortecedor Smove para aumentar ou diminuir o efeito do amortecimento.



Regulagem positiva:

Girando o parafuso no sentido da flecha (+) é possível obter um maior efeito frenante. O amortecedor fica mais tenso.

Regulagem negativa:

Girando o parafuso no sentido da flecha (-) é possível obter um menor efeito frenante. O amortecedor fica mais solto.





D0L_SNG - Porta-Smove com fecho de montagem



Aconselhamos a utilização de um só porta-smove por porta, escolhendo entre os três modelos disponíveis:



D0L7SNG

A ser utilizado em **portas realizadas com materiais especialmente leves.**



D0L8SNG

A ser utilizado em **portas com duas dobradiças.**



D0L9SNG

A ser utilizado em **portas com mais de duas dobradiças.**

Embalagens

Caixa com 150 peças
Pallet com 13.500 peças

D0L_SNGR - Porta-Smove sem fecho de montagem



Aconselhamos a utilização de um só porta-smove para porta, escolhendo entre os três modelos disponíveis:



D0L7SNGR

A ser utilizado em **portas realizadas com materiais especialmente leves.**



D0L8SNGR

A ser utilizado em **portas com duas dobradiças.**



D0L9SNGR

A ser utilizado em **portas com mais de duas dobradiças.**

Embalagens

Caixa com 150 peças
Pallet com 13.500 peças

Instalação do porta-Smove

Para dobradiças com braço 0, braço 5 e braço 9 utilizar o porta-Smove DOL_SNG

Posicionamento frontal: com limitador de montagem

Posicionamento lateral: apoiar na aleta de fixação na base inferior do móvel.

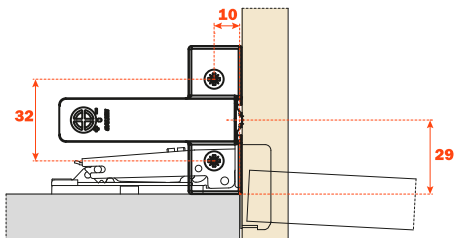

1 - Aplicar o porta-Smove ao chapéu do móvel, apoiando sobre a lateral.

Braço 17 - Porta-Smove DOL_SNGR

Posicionamento frontal: furação a + 11 mm a mais a espessura da porta.

Posicionamento lateral: cerca de 5 mm além da posição da porta aberta.

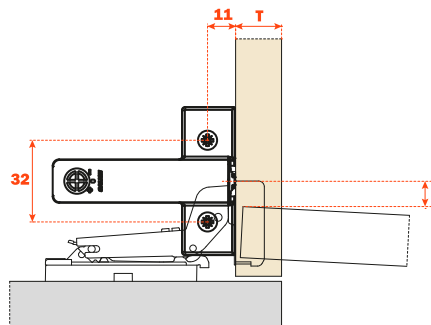

2 - Parafusar o porta-Smove.



3 - Quando a operação estiver concluída, regular o amortecedor Smove para aumentar ou diminuir o efeito frenante.



Regulagem positiva:

Girando o parafuso no sentido da seta (+) é possível obter um maior efeito frenante. O amortecedor fica mais tenso.

Regulagem negativa:

Girando o parafuso no sentido da seta (-) é possível obter um menor efeito frenante. O amortecedor fica mais solto.



1 - Aplicar o Smove no braço da dobradiça

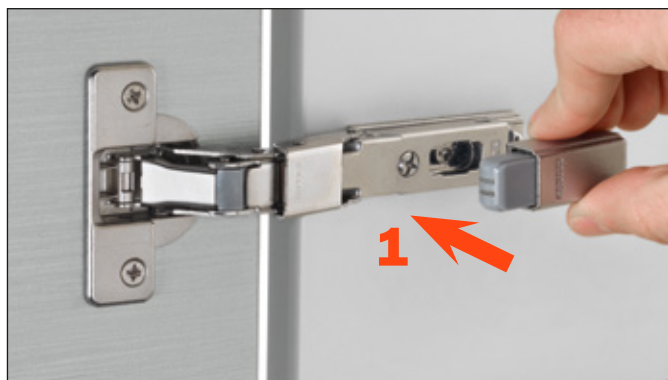

2 - Acoplar o Smove como indicado

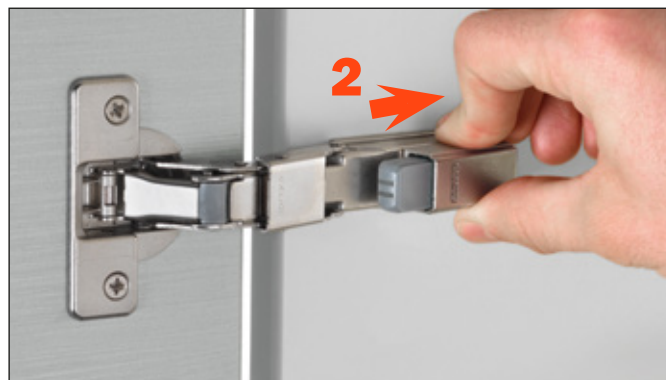

D005SNG



Smove

Embalagens

Caixa com 250 peças
Caixa com 2.000 peças

D005SNB



Smove

Embalagens

Caixa com 250 peças
Caixa com 2.000 peças

Informações técnicas para aplicação do SMOVE D005SN de encaixar

Inserir o Smove D005 na lateral oposta a que estiver aplicada as dobradiças que atuam na rotação da porta.

Para um melhor funcionamento, a posição que será aplicada o SMOVE D005 será no centro da lateral do móvel.

Aconselha-se o uso em portas com largura compreendidas entre 450 mm e 600 mm.

Para portas em madeira ou perfil em alumínio com altura superior a 1600 mm, poderá ser necessário a utilização de dois Smove, um na parte superior e um na parte inferior da lateral do móvel.



D006SNG



Smove

Embalagens

Caixa com 250 peças
Caixa com 2.000 peças

D006SNB



Smove

Embalagens

Caixa com 250 peças
Caixa com 2.000 peças

Informações técnicas para aplicação do SMOVE D006SN de encaixar

Inserir o SMOVE D006 no centro do chapéu ou no centro da base do móvel.

Para portas em madeira ou perfil em alumínio com altura superior a 1600 mm, poderá ser necessária à utilização de dois Smove, um no centro do chapéu e um no centro da base do móvel.



D008SNG



Smove

Embalagens

Caixa com 250 peças
Caixa com 2.000 peças

D008SNB



Smove

Embalagens

Caixa com 250 peças
Caixa com 2.000 peças

Informações técnicas para aplicação do SMOVE D008SN de encaixar

Inserir o SMOVE D008 no chapéu ou na base do móvel próximo a lateral em que estiverem aplicadas as dobradiças que atuam na rotação da porta.

A distância de furação aconselhada com relação à parte interna da lateral é de 27 mm.

Para portas em madeira ou perfil em alumínio com altura superior a 1600 mm, poderá ser necessária à utilização de dois Smove, um no chapéu e um na base do móvel.

Per ante di altezza superiore a 1600 mm, potrebbe essere necessario l'utilizzo di due Smove, uno da inserire nel cappello e uno nel basamento del mobile.



D009SNG



Smove

Embalagens

Caixa com 250 peças
Caixa com 2.000 peças

D009SNB



Smove

Embalagens

Caixa com 250 peças
Caixa com 2.000 peças

Informações técnicas para aplicação do SMOVE D009SN de encaixar

Inserir o Smove D009 no chapéu ou na base do móvel próximo a lateral em que estiverem aplicadas as dobradiças que atuam na rotação da porta.

O Smove D009 devem ser utilizadas em portas com alturas compreendidas entre 720 mm e 1600 mm.

A distância de furação em relação à parte interna da lateral:

- para dobradiças com **braço 0 mm** a distância de furação é igual a **15 mm** mais a altura do calço.

- para dobradiças com **braço 5 mm** a distância de furação é igual a **20 mm** mais a altura do calço.

para dobradiças com **braço 9 mm** a distância de furação é igual a **24 mm** mais a altura do calço.



D010SNG



Smove

Embalagens

Caixa com 250 peças
Caixa com 2.000 peças

D010SNB



Smove

Embalagens

Caixa com 250 peças
Caixa com 2.000 peças

Informações técnicas para aplicação do SMOVE D0010SN de encaixar

Inserir o Smove D010 no chapéu ou na base do móvel próximo a lateral em que estiverem aplicadas as dobradiças que atuam na rotação da porta.

O Smove D010 devem ser utilizadas em portas com alturas compreendidas entre 720 mm e 1600 mm.

A distância de furação em relação à parte interna da lateral:

- para dobradiças com **braço 0 mm** a distância de furação é igual a **15 mm** mais a altura do calço.

- para dobradiças com **braço 5 mm** a distância de furação é igual a **20 mm** mais a altura do calço.

para dobradiças com **braço 9 mm** a distância de furação é igual a **24 mm** mais a altura do calço.



Aplicação do Smove de encaixar

Aplicar no móvel um furo de diâmetro de 10mm e profundidade mínima de 50mm na posição mais adequada ao Smove adquirido. Inserir Smove no furo executado no móvel.



Informações técnicas para aplicação do Smove com adaptador.



SMOVE D005 pode ser aplicado utilizando:

- 1) Adaptador de parafusar na lateral do móvel. (vedere pagg. 19 e 20);
- 2) Adaptador biadesivo. (vedere pag. 22).

Aconselha-se a utilização em portas com larguras entre 450 e 600mm. Para portas com altura superior a 1600mm, seja em madeira ou alumínio, poderá ser necessário utilizar dois Smove, um que será aplicado no chapéu e outro na base do móvel.

SMOVE D006 pode ser aplicado utilizando:

- 1) Adaptador de parafusar na lateral do móvel (vedere pagg. 19 e 20);
- 2) Adaptador biadesivo (vedere pag. 22).

Aconselha-se a utilização em portas com larguras entre 450 e 600mm. Para portas com altura superior a 1600mm, seja em madeira ou alumínio, poderá ser necessário utilizar dois Smove, um que será aplicado no chapéu e outro na base do móvel.



SMOVE D008 pode ser aplicado utilizando:

- 1) 1) Adaptador de parafusar no chapéu ou na base do móvel (vedere pagg. 19 e 20); o Smove deverá ser posicionado a 27mm da face interna da lateral. Com o adaptador em cruz, a posição correta de funcionamento é fácil de adquirir: basta encostar a aleta do adaptador na lateral do móvel.
l'aletta dell'adattatore al fianco del mobile.
- 2) Adaptador biadesivo. (vedere pag. 22).

Para portas com altura superior a 1600mm, seja em madeira ou alumínio, poderá ser necessário utilizar dois Smove, um que será aplicado no chapéu e outro na base do móvel.

- 3) Adaptador de parafusar diretamente na porta. (vedere pag. 24).
Smove **D008** deve ser utilizado para portas com alturas até 720mm.



SMOVE D009 e D0010 pode ser aplicado utilizando:

- 1) Adaptador longitudinal de parafusar na base do móvel. (vedere pag. 19 e 20);
- 2) Adaptador de parafusar sobre a porta. (vedere pag. 24).

Smove **D009** deve ser utilizado para portas com alturas entre 720 e 1600mm.
Smove **D010** deve ser utilizado para portas com alturas superiores a 1600mm.

D063SNXR

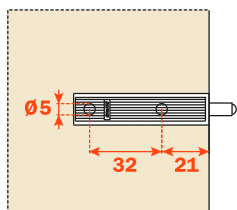

D063SNGR = cinza
D063SNBR = bege

Adaptador plástico longitudinal.
Fixação com bucha de pressão
Sem limitador de montagem.

Embalagens

Caixa com 500 peças
Pallet com 12.000 peças

D064SNXN

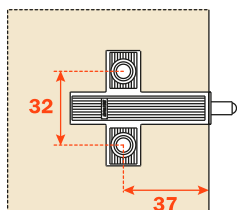

D064SNGN = cinza
D064SNBN = bege

Adaptador plástico em cruz.
Fixação com parafuso de madeira furação 37x32 mm.
Com limitador de montagem.

Embalagens

Caixa com 500 peças
Pallet com 12.000 peças

D064SNXR

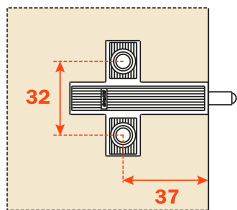

D064SNGR = cinza
D064SNBR = bege

Adaptador plástico em cruz.
Fixação com parafuso de madeira furação 37x32 mm.
Sem limitador de montagem.

Embalagens

Caixa com 500 peças
Pallet com 12.000 peças

D065SNGR = cinza - fixação com parafuso Euro.
D065SNBR = bege - fixação com parafuso Euro.

D060SNXN

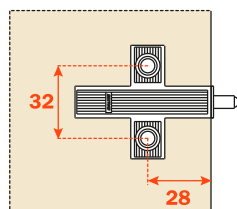

D060SNGN = cinza
D060SNBN = bege

Adaptador plástico em cruz.
Fixação com parafuso de madeira furação 28x32 mm.
Com limitador de montagem.

Embalagens

Caixa com 500 peças
Pallet com 12.000 peças

D060SNXR

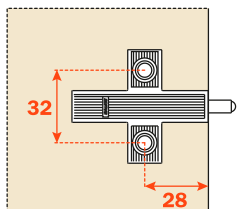

D060SNGR = cinza
D060SNBR = bege

Adaptador plástico em cruz.
Fixação com parafuso de madeira furação 28x32 mm.
Sem limitador de montagem.

Embalagens

Caixa com 500 peças
Pallet com 12.000 peças

D066SNXN

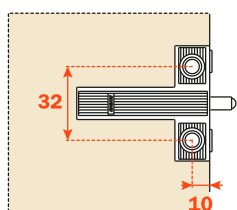

D066SNGN = cinza
D066SNBN = bege

Adaptador plástico em cruz.
Fixação com parafuso de madeira furação 10x32 mm.
Com limitador de montagem.

Embalagens

Caixa com 500 peças
Pallet com 12.000 peças

D070SNXN

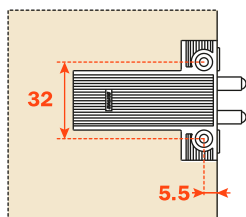
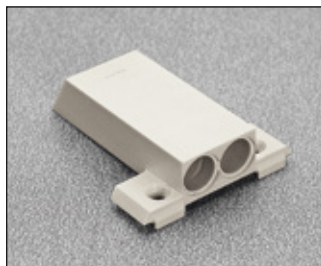

D070SNGN = cinza
D070SNBN = bege

Adaptador plástico duplo em cruz.
Fixação com parafuso de madeira
furação 5.5x32 mm.
Com limitador de montagem.

Embalagens

Caixa com 500 peças
Pallet com 12.000 peças

D070SNXR

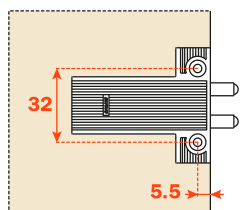
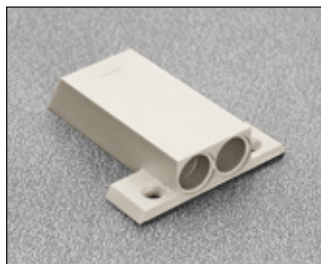

D070SNGR = cinza
D070SNBR = bege

Adaptador plástico duplo em cruz.
Fixação com parafuso de madeira
furação 5.5x32 mm.
Sem limitador de montagem.

Embalagens

Caixa com 500 peças
Pallet com 12.000 peças

D076XX9R

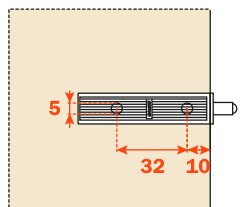

Adaptador longitudinal em zamak.
Fixação com parafuso de madeira.
Sem limitador de montagem.

Embalagens

Caixa com 500 peças
Pallet com 12.000 peças

Placa de acabamento, solicitar à parte.

D077XX9R - Fixação com parafuso Euro.

D076SN9

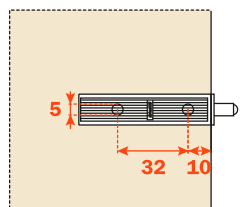

Adaptador longitudinal em zamak.
Fixação com parafuso de madeira.
Com limitador de montagem.

Embalagens

Caixa com 500 peças
Pallet com 12.000 peças

Placa de acabamento, solicitar à parte.

D077SN9 - Fixação com parafuso Euro.

Adaptador com limitador de montagem

Inserir frontalmente o Smove no adaptador. Fixar o adaptador ao móvel na posição correta para o Smove adquirido, utilizando o limitador de montagem para o correto posicionamento.

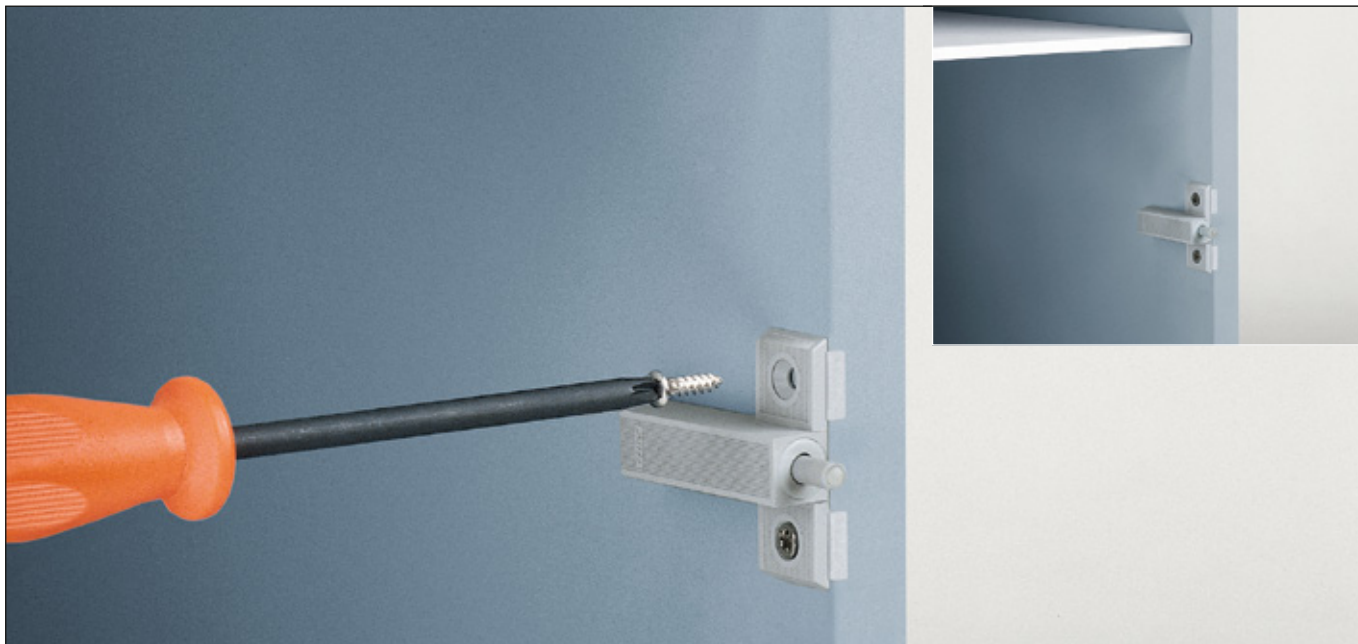

Adaptador sem limitador de montagem

Inserir frontalmente o Smove no adaptador. Fixar o adaptador ao móvel na posição correta para o Smove adquirido, considerando para o correto posicionamento o valor de furação informado na descrição do adaptador.

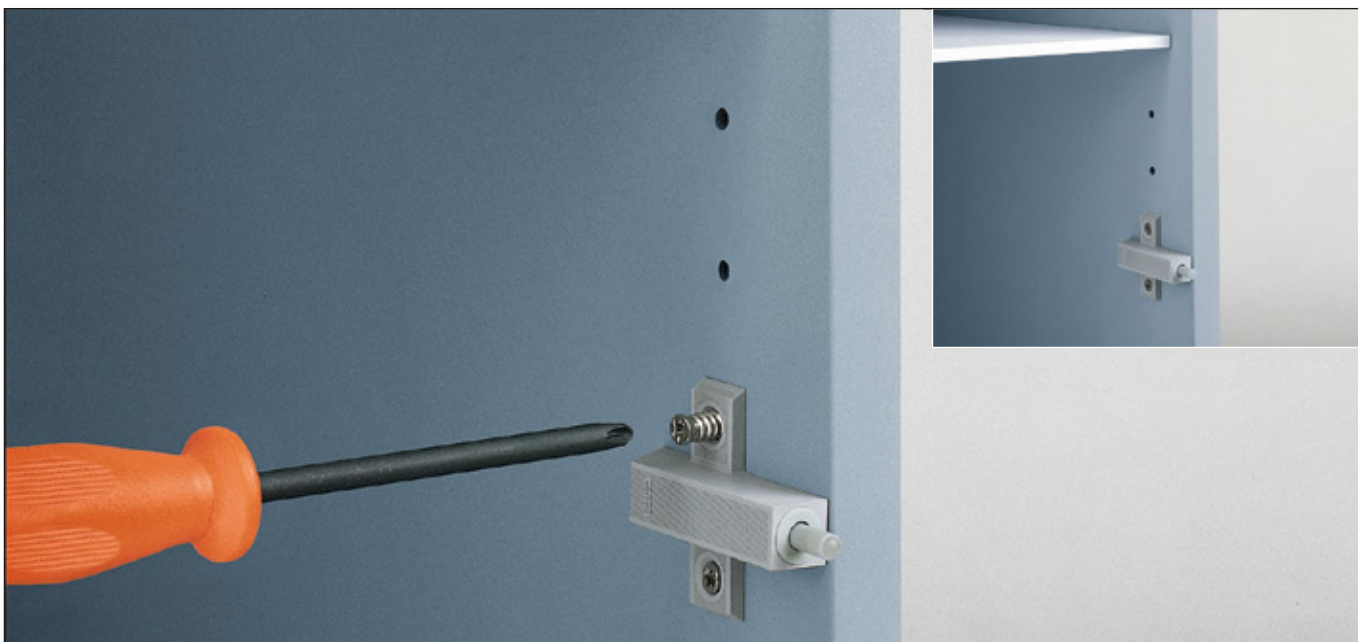

D051SNX



D051SNG = cinza
D051SNB = bege

Adaptador plástico longitudinal.
Com limitador de montagem

Embalagens

Caixa com 500 peças
Pallet com 12.000 peças

D086SNX

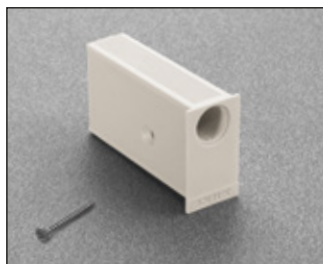

D086SNG = cinza
D086SNB = bege

Adaptador plástico longitudinal
com parafuso adicional de fixação.
Fixação com biadesivo.
É aconselhável fixar definitivamente
o adaptador com parafuso.
Para porta com cobertura total da
lateral.
Com limitador de montagem.

Embalagens

Caixa com 500 peças
Pallet com 12.000 peças

D087SNX



D087SNG = cinza
D087SNB = bege

Adaptador plástico longitudinal
com parafuso adicional de fixação.
Fixação com biadesivo.
É aconselhável fixar definitivamente
o adaptador com parafuso.
Para porta com cobertura total
da lateral.
Com limitador de montagem.

Embalagens

Caixa com 500 peças
Pallet com 12.000 peças

Adaptadores biadesivo para Smove - Instruções de assembleia

Para uma correta aplicação e garantir um ótimo funcionamento durante o uso, aconselha-se de utilizar as seguintes indicações:

- 1) Limpar a superfície do móvel onde deve ser aplicado o adaptador com produto a base de acetona;
- 2) Remover a proteção da parte adesiva;
- 3) Aplicar o adaptador e pressionar por cerca de 1 minuto;
- 4) Inserir frontalmente o Smove no adaptador;
- 5) Evitar de utilizar a porta onde foi aplicado o adaptador nas primeiras 12 horas.

Para uma segurança adicional, os adaptadores D086SNX e D087SNX que também pode ser fixado com parafuso enviado.

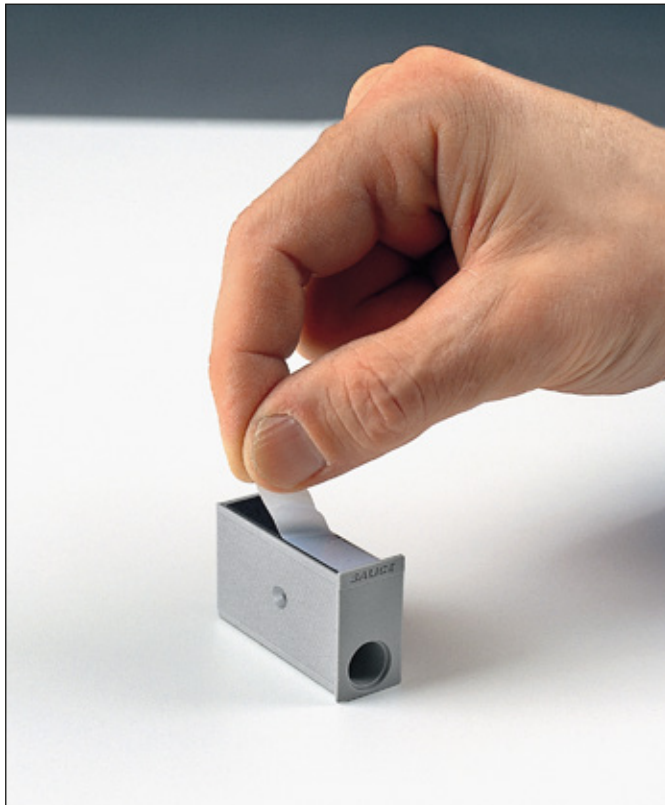

SMOVE - Adaptador de parafusar sobre a porta

D078XX9

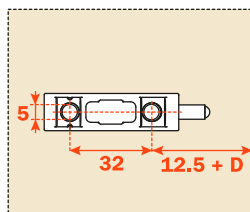

Adaptador longitudinal inclinado em zamak.
Fixação com parafuso de madeira ou parafuso Euro.
Sem limitador de montagem.
Aconselha-se de posicionar em cerca de metade da altura da porta.

Embalagens

Caixa com 500 peças
Pallet com 12.000 peças

Aplicação do SMOVE com adaptador de parafusar sobre a porta.

Inserir frontalmente o Smove no adaptador. Fixar o adaptador aproximadamente na metade da altura da porta.



ARTURO SALICE S.p.A.

VIA PROVINCIALE NOVEDRATESE, 10
22060 NOVEDRATE (COMO) ITALIA
TEL. 031 790424
FAX 031 791508
info.salice@salice.com
www.salice.com

DEUTSCHE SALICE GMBH

RUDOLF DIESEL STR. 10
POSTFACH 1154
74382 NECKARWESTHEIM
TEL. 07133 9807-0
FAX. 07133 9807-16
info.salice@deutschesalice.de
www.deutschesalice.de

SALICE UK LTD.

KINGFISHER WAY
HINCHINGBROOKE BUSINESS PARK
HUNTINGDON CAMBS PE 29 6FN
TEL. 01480 413831
FAX. 01480 451489
info.salice@saliceuk.co.uk
www.saliceuk.co.uk

DEUTSCHE SALICE GMBH

VERKAUFSBÜRO NORD
RINGSTRASSE 36/A30 CENTER
32584 LÖHNE
TEL. 05731 15608-0
FAX. 05731 15608-10
vknord@deutschesalice.de
www.deutschesalice.de

SALICE AMERICA INC.

2123 CROWN CENTRE DRIVE
CHARLOTTE NC. 28227
TEL. 704 8417810
FAX. 704 8417808
info.salice@saliceamerica.com
www.saliceamerica.com

SALICE FRANCE S.A.R.L.

ROUTE DE GOA ZAC LES 3 MOULINS
06600 ANTIBES
TEL. 0493 330069
FAX. 0493 330141
info.salice@salicefrance.com
www.salicefrance.com

SALICE CANADA INC.

4025 SLADEVIEW CRESCENT
UNIT # 7-9
MISSISSAUGA, ONTARIO L5L 5Y1
TEL. 905 8208787
FAX. 905 8207226
info.salice@salicecanada.com
www.salicecanada.com

SALICE ESPAÑA, S.L.U.

CALLE COPÉRNICO, 11
POLÍGONO INDUSTRIAL
COLL DE LA MANYA
08403 GRANOLLERS (BARCELONA)
TEL. 938 46 88 61
FAX 938 49 11 97
info.salice@saliceespana.es
www.saliceespana.es